

gosun[®]
GO

GUIDE DE L'UTILISATEUR



PORTABLE, PRATIQUE, SANS COMBUSTIBLE

CUISEUR SOLAIRE

Index

Informations importantes concernant la sécurité.....	3
Informations générales concernant la sécurité.....	4
Liste des pièces.....	5
<u>Instructions d'utilisation - Cuisson</u>	
Ouverture du four.....	6
Support (Optionnel).....	7
Orientation vers le soleil.....	8-9
Insertion des aliments.....	10
Cuisson des aliments.....	11
Temps de cuisson	12
Conseils de cuisson	13
<u>Instructions d'utilisation - Ébullition</u>	
Chauffer les liquides.....	14
Orientation vers le soleil.....	15
Nettoyage.....	16
<u>Informations supplémentaires concernant le produit</u>	
Entretien.....	17
Extraction du tube.....	18-19
Fonctionnement	20
Spécifications du produit.....	21
Décharge de responsabilité.....	22
Garantie.....	23-25
Assistance client.....	26



DANGER



ÉVITEZ UN CHOC THERMIQUE

- Ne préchauffez pas le cuiseur.
- Ne placez ni aliments froids ni eau à l'intérieur du Tube.

CONTENU CHAUD

- Manipulez le contenu extrêmement prudemment.

Sécurité générale



- N'insérez pas de plastique ni articles non comestibles à l'intérieur du GoSun Stove.
- Ce dispositif n'est pas destiné à être utilisé près ou par de jeunes enfants, ni par des personnes souffrant d'une déficience cognitive sans supervision.
- Ne tentez pas d'étanchéifier ni de mettre le Tube sous pression.
- Gardez le Tube libre de débris de nourriture, de graviers et de sable.
- Lors de l'extraction d'un Tube cassé, les fragments sont très acérés. Soyez prudent et manipulez uniquement les débris en portant des gants de protection appropriés pour éviter les coupures.
- Fragile : Ne laissez pas tomber le Tube et protégez-le contre les impacts, les rayures et autres sources de stress.
- Assurez-vous que le support est bien fixé et stable avant d'insérer le Tube sous vide et le Plateau de Cuisson.
- Ne laissez pas le dispositif déployé au soleil sans surveillance.
- Le dispositif n'est pas destiné à une utilisation commerciale.
- Nettoyez le Plateau de Cuisson après chaque utilisation, nettoyez le Tube lorsque cela est nécessaire et uniquement après refroidissement.
- Utilisez uniquement les Accessoires GoSun Stove avec votre cuiseur.
- En cas de vent, assurez-vous de vérifier la stabilité du produit lorsqu'il est en mode ébullition.
- Soyez prudent lorsque vous versez des liquides chauds du Tube.

Liste de pièces

Vue avant:

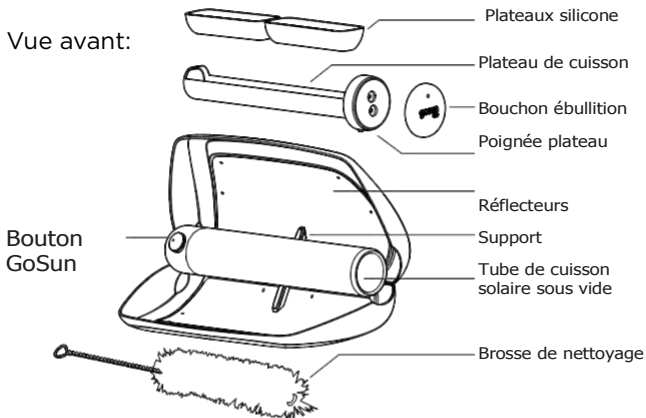

Vue arrière:

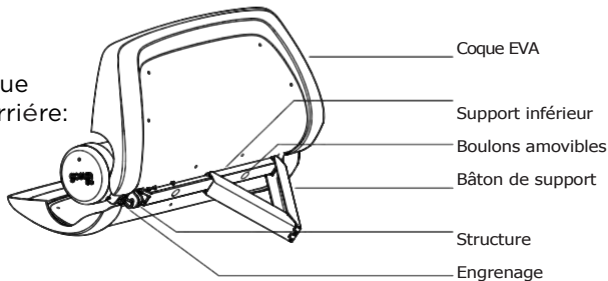

1

OUVERTURE DU FOUR

1. Première utilisation : Retirez de l'emballage
2. Tenez l'unité dans une main, et utilisez l'autre pour ouvrir le paquet. Assurez-vous d'ouvrir entièrement pour éviter d'exercer une pression trop forte sur la fermeture éclair lors de l'utilisation
3. Retirez le film plastique de protection sur les réflecteurs
4. Installez le bâton de support directement sous le Tube, au centre
5. Tournez le Bâton de Support à 90° pour maintenir les réflecteurs ouverts
6. Placez le GoSun Gosur une surface plate, ou fixez-le à la structure

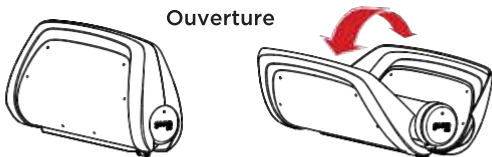

2

SUPPORT (OPTIONNEL)

1. Utilisez uniquement des accessoires de montage capables de supporter le poids et le couple du GoSun Go une fois chargé en nourriture
2. Localisez le Support sous l'ouverture du Tube
3. Reliez le Support à l'adaptateur du Support (adaptateur de support et accessoires non inclus)
4. Assurez-vous de serrer correctement securely
5. Orientez vers le soleil (voir page suivante)

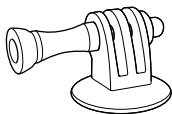
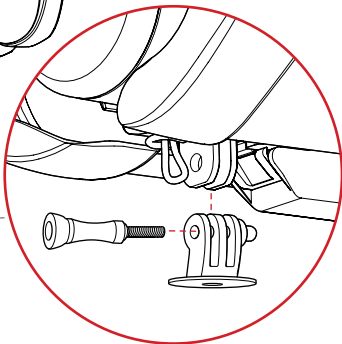
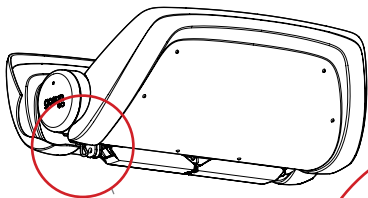

Adaptateur support tripod et autres accessoires (tripods, rails, etc...) non inclus.

Pour plus d'informations, visitez www.gosunstove.com.

3

MODE CUISSON

ORIENTER VERS LE SOLEIL

1. Ajustez le Support pour faire tourner le GoSun Go jusqu'à ce que les réflecteurs soient perpendiculaires au soleil.
2. Tournez le GoSun Go jusqu'à ce que le bouton du GoSun et rayons du soleil soient directement au centre de la cible ci-dessous.

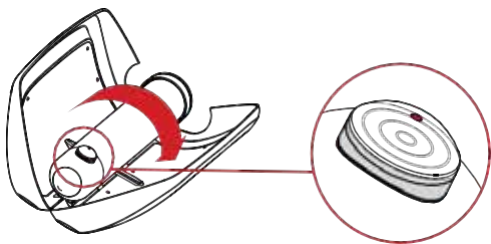

Le GoSun Go doit être réajusté toutes les heures en fonction du mouvement du soleil dans le ciel.

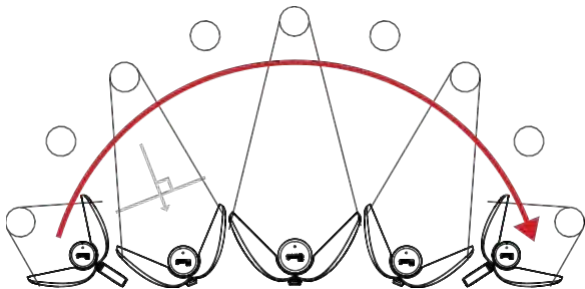

LE BOUTON GOSUN

Lorsqu'il est réglé correctement, la réflexion du dôme et l'ombre du point de cible seront au centre de la cible.

MAUVAIS ANGLE :

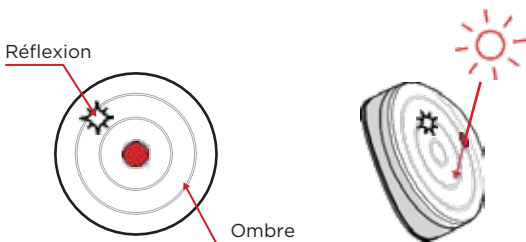

ALIGNÉ :

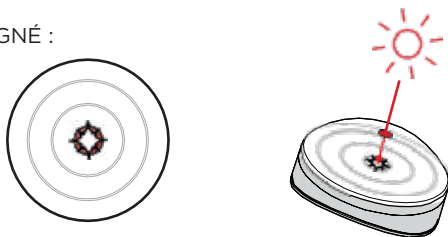

Pour de plus amples informations, visitez la page Accessoires sur www.gosunstove.com.

4

MODE CUISSON

INSÉREZ LES ALIMENTS

1. Remplissez le Plateau de cuisson (a) ou les Plateaux en Silicone (b) de nourriture.
2. Ne laissez pas le cuiseur préchauffer au soleil plus de 10 minutes avant de placer les aliments à l'intérieur, afin d'éviter un choc thermique.
3. Insérez le plateau de cuisson jusqu'à ce que la Poignée du Plateau se fixe à l'ouverture du Tube.
4. Assurez-vous que le Plateau regarde vers le haut pendant toute l'utilisation

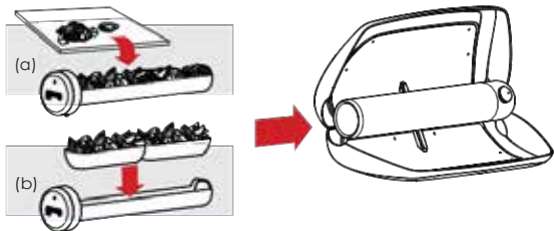

ATTENTION

- N'insérez pas de nourriture froide dans un Tube chaud. Ceci pourrait causer un stress au niveau du Tube, du nom de **CHOC THERMIQUE**, susceptible de le fragiliser ou de le briser.
- Ne surchauffez pas le Plateau de Cuisson. Beaucoup d'aliments se dilatent à la chaleur, et pourraient rester coincées à l'intérieur du Tube.
- Ne forcez pas le Plateau de Cuisson dans le Tube. Ceci pourrait casser le Tube ou le rendre difficile à extraire.

5

MODE CUISSON

CUISSON DES ALIMENTS

1. Laissez le soleil opérer sa magie (voir « Temps de Cuisson »).
2. Pour réduire la température ou pour une cuisson lente, déplacez simplement le dispositif hors du champ des rayons du soleil ou fermez les réflecteurs.
3. Profitez d'une nourriture cuite grâce au soleil !

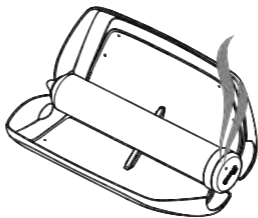

ATTENTION

- Contenu chaud Tout article placé à l'intérieur du Tube de Cuisson peut être très chaud et causer de graves brûlures.
- Soyez prudent lorsque vous maniez le dispositif et ses accessoires. Le cuiseur GoSun peut atteindre une température de 550°F, et commencera à chauffer dès son exposition au soleil. Grâce à l'isolation sous vide, vous ne pouvez pas vous brûler en touchant une partie extérieure du Cuiseur GoSun Go. Les composants intérieurs peuvent cependant être extrêmement chauds, et doivent être manipulés avec prudence.

6

MODE CUISSON
TEMPS DE CUISSONPLEIN
SOLEILSOLEIL
ADÉQUATSOLEIL
MOYENSOLEIL
FAIBLE

6 Hotdogs



Surgelés



Omelette 3 œufs



2 Grandes saucisses



Muffins

Griller des noix
ou de l'ailStir Fry/
Viande
hachéeViande crue /
Légumes racines

Café etc.



20min 40min 60min 80min 100min

La performance du GoSun Go n'est pas affectée par la température ambiante et le vent, et cuit des repas aussi bien par temps froid que par temps chaud. Une humidité élevée, la pollution et une lumière diffuse (généralement couvert ou air « épais ») peuvent jouer considérablement sur les temps de cuisson en raison du manque d'uniformité de la lumière. Dans les climats humides

7

MODE CUISSON

CONSEILS DE CUISSON

- Utiliser de papier aluminium, de l'huile ou du beurre sur le Plateau de Cuisson avant d'y ajouter les aliments aide à éviter qu'elle n'attache.
- La chaleur est généralement distribuée uniformément dans le Tube, mais les aliments au bout du Tube (éloignés de la poignée) ont tendance à cuire plus rapidement que les aliments proches de l'ouverture du Tube.
- Les aliments cuits au four se dilatent généralement de manière considérable (plus de deux fois leur volume cru), commencez alors avec de petites quantités et augmentez progressivement au tube complet.
- Le GoSun Go a tendance à emprisonner une grande quantité d'humidité de la cuisson des aliments, et peut être utilisée pour cuire facilement des légumes à la vapeur. Pour un repas plus croustillant, laissez la vapeur s'échapper en conservant le Plateau légèrement ouvert. Éliminez les liquides régulièrement.
- Les saucisses qui pourraient se courber en cours de cuisson doivent être coupées en deux pour éviter qu'elles ne se coincent.

Autres ressources :

- **www.gosunstove.com**
- **<https://www.facebook.com/groups/gosun/>**
Connectez-vous et rejoignez d'autres amateurs du GoSun pour apprendre et partager des recettes et conseils de cuisine.

8

MODE ÉBULLITION CHAUFFER LES LIQUIDES

1. Faites tourner le bâton de support pour maintenir les réflecteurs ouverts.
2. Remplissez le Tube du liquide désiré. Remplissez juste en dessous de la ligne supérieure sur le revêtement intérieur.
3. Retirez le bouchon de silicone de la poignée du plateau
4. Placez le bouchon en silicone sur l'ouverture du Tube
5. Placez ou montez, en dirigeant vers le soleil (page suivante)

Haut

Ligne de
remplissage

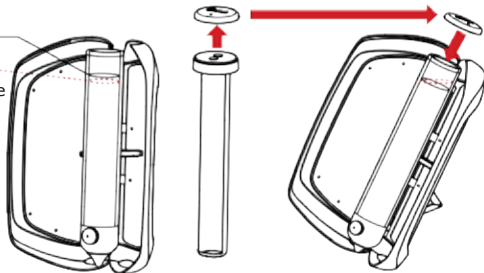

ATTENTION

- Remplissez toujours jusqu'à la ligne. Un remplissage insuffisant entraînera un chauffage inégal du Tube, et crée un risque de revaporisation lors du versement.
- Soyez prudent lorsque vous versez des liquides chauds. Verser trop rapidement peut faire déborder les liquides du Tube, augmentant ainsi le risque de brûlures.

9

MODE ÉBULLITION

ORIENTATION VERS LE SOLEIL

1. Installez le Support à l'angle le plus aigu et placez ou montez le GoSun Go verticalement
2. Tournez le GoSun Go jusqu'à ce que le bouton du GoSun soit aligné verticalement avec la cible.



Le GoSun Go ne doit être réajusté que toutes les heures ou en fonction du déplacement du soleil dans le ciel.

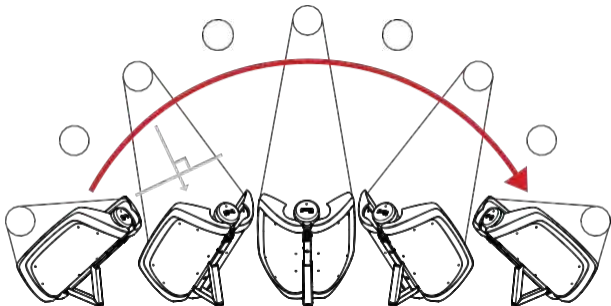

10 NETTOYAGE

1. Laissez le dispositif refroidir complètement à l'abri du soleil – ceci peut prendre plus d'une heure.
2. Localisez la brosse de nettoyage incluse dans le colis.
3. Remplissez le Tube avec environ 500 ml d'eau et une giclée de produit vaisselle.
4. Tenez l'unité la tête en bas au-dessus de l'évier. Insérez la brosse de nettoyage dans le Tube froid, et tournez tout en effectuant un mouvement de haut en bas.
5. Rincez le plateau et le tube à l'eau (le tube doit être froid).

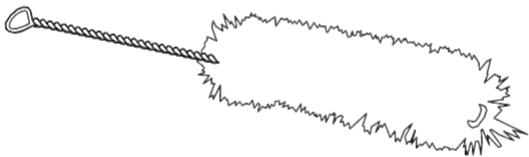

ATTENTION

- N'utilisez pas de produits abrasifs, de produits caustiques ou de produits destinés au nettoyage des fours dans cet appareil.

Entretien

1. Nettoyez le Plateau de Cuisson après chaque utilisation, nettoyez le Tube lorsque cela est nécessaires, et uniquement après complet refroidissement.
2. Le Plateau de Cuisson en acier inoxydable peut se nettoie facilement à la main ; il peut aussi être nettoyé en plaçant le plateau entier (y compris la Poignée) dans le lave-vaisselle.
3. Il est recommandé de nettoyer le Tube en verre de temps en temps pour éviter l'accumulation de graisse ou de débris de nourriture, ce qui pourrait affecter le goût des aliments.
4. Conservez les surfaces du Tube et des Réflecteurs avec un produit de nettoyage du verre ou un savon doux.
5. Si le Plateau de Cuisson GoSun se déforme après une utilisation intense et devient plus difficile à insérer à l'intérieur du tube, il est possible de serrer le plateau à la main.
6. Si le tube sous vide se casse, il peut être extrait et remplacé en suivant les instructions de la section « Extraction du Tube » de la page suivante. Le GoSun Go utilise les meilleurs tubes sous vides disponibles sur le marché, cependant si ceux-ci sont endommagés, une couche de baryum s'oxydera et un film blanc apparaîtra à l'intérieur du Tube extérieur, indiquant que le Tube doit être remplacé.

Extraction du tube

Pour les besoins de réparation, le tube peut être extrait du reste du dispositif en suivant la procédure suivante :

1. Attrapez le Tube fermement dans une main. Gardez une main sur le Tube tout le long de la procédure d'extraction
2. Orientez le produit de manière à ce que le support inférieur regarde vers le haut
3. Fixez le Support à l'angle le plus aigu
4. Localisez les boulons à six pans de relâche du Tube sous le support inférieur
5. Retirez les boulons à six pans à l'aide d'une clé Allen (Figure A)
6. Localisez le clip directement sous l'extrémité (fermée) du tube à l'intérieur du produit (Figure B)
7. Avec une prise ferme sur le Tube relâchez le clip
8. Retirez le support inférieur (Figure)
9. Retirez le Tube de la Coque EVA (Figure D)
10. Réalisez des étapes en sens inverse pour remonter



ATTENTION

- **Portez des gants de protection lors de la manipulation du tube, pour éviter tout risque de blessure.**

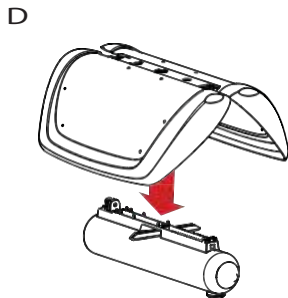
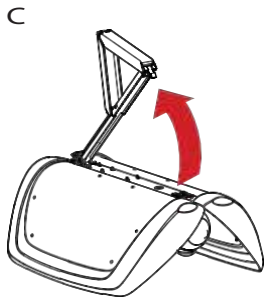
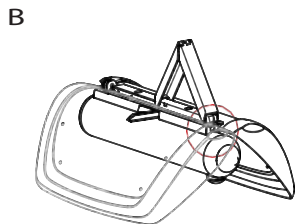
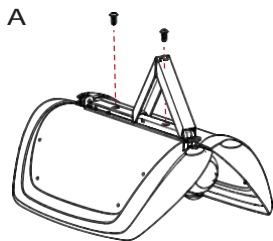

Fonctionnement

ESPACE EXTÉRIEUR DANS UN TUBE

Au cœur du GoSun se trouve le Tube sous vide en verre. Ce n'est pas uniquement excellent absorbeur de lumière, mais aussi un isolant fantastique.

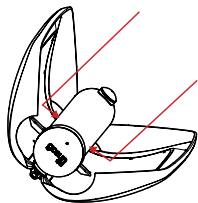

REVÊTEMENTS EXTÉRIEURS

- ☼ NITRURE D'ALUMINIUM
Capte et absorbe la lumière
- ACIER INOXYDABLE
Conduit la chaleur
- ⌈ ⌋ CUIVRE
Emprisonne les rayons infrarouges

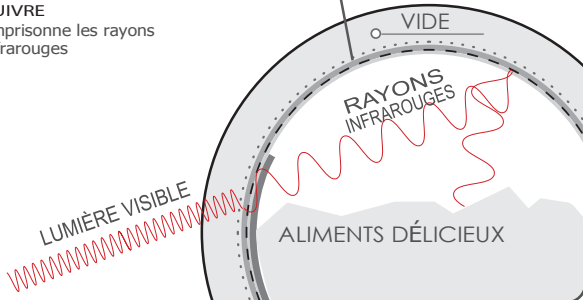

Spécifications

- Capacité de cuisson : 12.5 fl oz (370 mL)
- Capacité d'ébullition : 13.5 fl oz (400 mL)
- Poids sec : 2 lbs (0.9 kg)
- Taille : Longueur : 14.17" (36 cm), Hauteur : 7" (17.78 cm), Largeur : 3.37" (8.57 cm)
- Puissance de sortie estimée : 50+ Watts à plein
- Température maximum : 550°F (288°C)
- Température de travail : 200°F (93°C) - 450°F (232°C)
- Possibilités de montage : Installable avec tout accessoire de montage à trois doigts.

Décharge de responsabilité

En utilisant le GoSun Go, l'Acheteur et l'Utilisateur reconnaissent que la cuisine est une activité qui le met en situation de risque. L'Acheteur et l'Utilisateur reconnaissent aussi qu'il est indispensable d'avoir lu et compris le contenu complet du Guide de l'Utilisateur.

GoSun n'est pas responsables des dommages ou blessures causés par toute utilisation incorrecte, abus ou résultats d'un manquement à mettre en œuvre les mesures de sécurité nécessaires.

L'Acheteur et Utilisateur libèreront par conséquent les droits de poursuites pour blessures ou décès résultat d'un équipement acheté, donné, prêté, loué, modifié ou réparé reçu de GoSun Stove.

Les Acheteurs et Utilisateurs comprennent aussi que Applied GoSun et ses employés, propriétaires, agents ou responsable (ci-après dénommés « Parties Exonérées »), ne seront pas responsables ni tenus responsables d'aucune manière que ce soit de toute blessure, décès ou autres dommages à l'Utilisateur ou sa famille, ses héritiers ou cessionnaires, qui pourraient être engendrés par un équipement vendu, donné, réparé ou modifié, ou résultant d'un défaut du produit, de son usure ou de la négligence de l'une ou l'autre des parties, y compris les Parties Exonérées, qu'elles soient passives ou actives.

Garantie



Pour activer votre garantie,
enregistrez-vous sur
www.gosunstove.com/register

Nous assurons votre satisfaction grâce à notre Politique Sans Questions ; si, pour une raison ou une autre, vous cassez le tube, nous couvrirons le coût d'un nouveau tube, une fois. Vous devrez néanmoins assumer les frais d'expédition et de manutention. Vous devrez nous fournir certaines informations, mais n'aurez pas à nous retourner le tube endommagé.

Pour effectuer une réclamation sous garantie, lisez la Politique de Garantie ci-dessous et envoyez un email à support@gosunstove.com et suivez les instructions. Veuillez adresser votre demande soit à votre distributeur local, soit à support@gosunstove.com. Le reste du colis est garanti contre les défauts de fabrication par une garantie limitée de un an. Celle-ci ne couvre pas les dommages causés par l'usure normale, les accidents, un traitement ou un nettoyage inadéquat ou la négligence. Tout remplacement ou échange sera à la discrétion de GoSun Stove, sur la base du type de produit envoyé et de la disponibilité des pièces de remplacement. La plupart des problèmes peuvent généralement être résolus avec quelques conseils ou une pièce de remplacement.

POLITIQUE DE GARANTIE

GoSun Inc émet cette Garantie Limitée au profit de l'utilisateur final d'origine des produits* GoSun (y compris GoSun Mini, GoSun Mighty, chacun étant un « Produit ») ou à la personne recevant le Produit en cadeau, à condition que le Produit GoSun ait été acheté auprès d'un Revendeur Autorisé comme défini ci-dessous. La Garantie Limitée ne s'étend pas à toute autre personne ou cessionnaire. Les lois statutaires ou le droit commun peuvent fournir des droits ou remèdes supplémentaires en fonction des états et des pays, qui ne sont pas affectés par cette Garantie Limitée.

D FINITIONS

« Revendeur Autorisé » signifie tout distributeur ou revendeur dûment autorisé par GoSun, au moment de la vente, à vendre des produits GoSun dans la juridiction dans laquelle le Produit est vendu et qui a vendu le Produit dans une condition neuve, dans son emballage d'origine.

« Fraude ou Fausse Déclaration » signifie la déclaration de tout fait concernant une réclamation sous garantie auprès de GoSun, y compris la nature du défaut, si le Produit a été acheté chez un Revendeur Autorisé, et l'authenticité du Produit.

« Usage Prévu » signifie l'utilisation du Produit (a) pour la préparation de nourriture, (b) pour utilisation privée (et non commerciale), (c) en conformité avec toutes les lois locales, gouvernementales ou fédérales applicables, ainsi que les codes et réglementations, (d) en conformité avec les recommandations de GoSun et/ou les instructions contenues dans les matériaux et la documentation qui accompagnent le Produit.

PORTÉE DE LA GARANTIE LIMITÉE DE UN AN

GoSun offre une garantie limitée de un an contre les Défauts de Fabrication. Si un Produit présente un Défaut de Fabrication lors de son achat auprès d'un Revendeur Autorisé, GoSun, à son entière discrétion, (i) réparera, (ii) remplacera, ou (iii) offrira un Avoir sous Garantie pour le produit sur le magasin en ligne GoSun. Le montant de l'Avoir sous Garantie sera égal au prix d'achat du Produit payé au Revendeur Autorisé. GoSun se réserve le droit d'inspecter tout produit sujet à une réclamation sous garantie pour déterminer, à son entière discrétion, si le défaut déclaré est un Défaut de Fabrication ou autre.

GOSUN N'ACCEPTE AUCUNE RESPONSABILITÉ POUR TOUT DOMMAGE ACCESSOIRE, CONSÉQUENTIEL OU INDIRECT SOUS CETTE GARANTIE LIMITÉE.

TERMES ET CONDITIONS

En soumettant cette demande sous garantie, vous acceptez les Termes et Conditions suivants :

- En cas de Fraude ou de Fausse Déclaration, GoSun se réserve le droit de refuser toute couverture de garantie ou demande de couverture.
- Risque de Perte- GoSun n'est pas responsable de tout Produit perdu en cours d'expédition et non effectivement reçu par GoSun. Pour éviter tout délai superflu et minimiser le risque de perte de Produit, nous vous suggérons fortement d'utiliser le label de retour qui vous est fourni par le système de garantie en ligne de GoSun pour l'expédition de votre produit à GoSun. Aucune garantie ne sera offerte pour tout Produit qui n'aurait pas été effectivement reçu par GoSun.
- GoSun se réserve le droit de déterminer, à son entière discrétion, si un défaut est un défaut de fabrication et du type de crédit ou de remplacement qui doit être offert, le cas échéant.
- Tous les Produits sous garantie envoyés à GoSun ne vous seront pas retournés, pour toute raison que ce soit. Les Produits Défectueux peuvent être sujets à une analyse d'ingénierie et recyclage, selon notre engagement continu visant à l'amélioration de la qualité de nos produits et de l'environnement.

CHOIX DE LOI/JURIDICTION

Cette Garantie Limitée et tout litige en émanant ou en relation avec cette Garantie Limitée (« Litiges ») seront régis par les lois de l'État de l'Ohio, États-Unis, excluant les conflits de principes légaux, et excluant la Convention sur la Vente Internationale de Marchandises. Les tribunaux situés dans l'État de l'Ohio, États-Unis, auront juridiction exclusive sur tous les Litiges.

AUTRES DROITS

CETTE GARANTIE LIMITÉE VOUS CONFÈRE DES DROITS LÉGAUX SPÉCIFIQUES, ET VOUS POUVEZ AUSSI BÉNÉFICIER D'AUTRES DROITS, QUI VARIENT EN FONCTION DES ÉTATS ET DES JURIDICTIONS ET NE SERONT PAS AFFECTÉS PAR CETTE GARANTIE LIMITÉE. CETTE GARANTIE S'ÉTEND UNIQUEMENT À VOUS ET NE PEUT PAS ÊTRE TRANSFÉRÉE OU CÉDÉE. Si une disposition de cette Garantie Limitée est illégale, nulle et non applicable, cette disposition sera considérée comme étant séparable, et n'affectera pas les dispositions restantes. En cas d'incohérence entre le texte en langue anglaise et les autres versions de cette Garantie Limitée, la version en langue anglaise fera foi.

REMBOURSEMENTS ET ÉCHANGES

Tous les remboursements et échanges seront traités à travers votre revendeur ou distributeur.

Contactez-nous

Merci de nous « aimer » sur Facebook, et de poster vos recettes ou visiter notre site internet www.GoSunStove.com pour en apprendre plus. Activez votre garantie dès maintenant sur www.gosunstove.com/register



Adressez vos questions ou problèmes à :
support@gosunstove.com



Ou appelez-nous au :
1-888-868-6154



Visitez-nous sur Facebook :
<https://www.facebook.com/gosunstove/>
<https://www.facebook.com/groups/gosun/>



Connectez avec nous sur Twitter :
[@gosunstove](https://twitter.com/gosunstove)



Connectez avec nous sur Instagram :
[@gosunstove](https://www.instagram.com/gosunstove)



www.gosunstove.com